

Plattenständer Trapezform, U-Profil



Abbildung 1 Gesamtansicht Plattenständer

Bezeichnung	Plattenständer Trapezform, U-Profil
Artikelnummer	115203
Maschinen / Seriennummer	
Baujahr	
Tragkraft bei gleichmäßiger Beladung	Auf beiden Seiten je 5000 kg
Eigengewicht	32 kg
Gesamthöhe	1485 mm
Gesamtlänge	1500 mm
Gesamtbreite	65 mm
Einstelllänge auf beiden Seiten	765mm

Inhaltsverzeichnis

1	Kontakt	3
2	Konformitätserklärung	3
3	Erläuterung der Symbole und Warnhinweise	3
3.1	Warnhinweise an dem Plattenständer	3
3.2	Symbole in der Bedienungsanleitung	3
4	Bestimmungen für den Einsatz des Plattenständers	4
4.1	Anwendungsbereich des Plattenständers	4
4.2	Unsachgemäßer Einsatz	4
4.3	Sicherheitsvorschriften	4
4.4	Typenschild	5
5	Montage	5
5.1	Entfernen der Transportverpackung	5
5.2	Lieferumfang	5
5.3	Montageanleitung	5

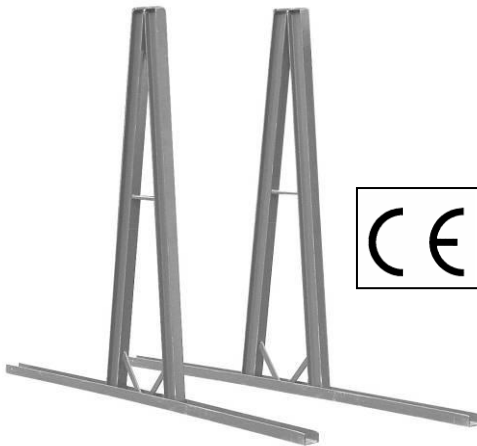
6	Bedienungsanleitung.....	6
6.1	Aufstellen des Plattenständers.....	6
6.2	Stapeln im Plattenständer.....	7
7	Inspektion jährlich	7
8	Stückliste	7

1 Kontakt

Ihre Fragen oder Einzelteilbestellungen richten sie bitte telefonisch, schriftlich oder per Email an die WEHA-Ludwig Werwein GmbH oder direkt an den Hersteller:

In Deutschland WEHA-Ludwig Werwein GmbH Postfach 13 55 86331 Königsbrunn / Augsburg Wikingerstr. 15 86343 Königsbrunn / Augsburg Telefon: +49 (0) 8231 / 60 07-0 Telefax: +49 (0) 8231 / 60 07-132 E-Mail: info@weha.com	In Österreich WEHA Steinbearbeitungsmaschinenvertriebsgesellschaft m. b. H. Lange Gasse 17 A-1080 Wien Telefon: +49 (0) 1 / 40 39 340 Telefax: +49 (0) 1 / 40 88 762 E-Mail: office.weha@aon.at	Besuchen Sie auch unsere Internetseite: http://www.weha.com E-Mail: info@weha.com
--	---	--

2 Konformitätserklärung

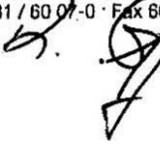
EG-Konformitätserklärung 2006/42/EG			
Lieferant:	WEHA Ludwig Werwein GmbH Wikingerstr. 15 D – 86343 Königsbrunn Telefon 0049 / (0) 8231 / 60 07 - 0 Telefax 0049 / (0) 8231 / 60 07 - 148	Maschinentyp:	Plattenständer Trapezform, U-Form
		Verwendung:	Stapeln von Natursteinplatten
		Maschinen-Nummer:	
Unterzeichner:	 LUDWIG WERWEIN GMBH Wikingerstr. 15 · 86343 Königsbrunn Postfach 13 55 · 86331 Königsbrunn Tel. 0 82 31 / 60 07 - 0 · Fax 60 07 - 148  Herr Nagy		
Hiermit bescheinigen wir in alleiniger Verantwortung, dass oben genannte Maschine den Anforderungen der obigen Richtlinie entspricht.			

3 Erläuterung der Symbole und Warnhinweise

Die nachfolgenden Erläuterungen von Symbolen, welche am Gerät oder der Maschine bzw. Bedienungsanleitung vorhanden sein können, soll Ihnen Aufschluss über die Bedeutung dieser geben.

3.1 Warnhinweise an dem Plattenständer

Folgende Warnzeichen können ggf. am Gerät bzw. an der Maschine angebracht sein:



Dieses auf Maschine oder dem Gerät angebrachte Warnzeichen weist den Bediener auf das Vorhandensein einer Betriebsanleitung hin und verpflichtet ihn vor Aufstellung bzw. Inbetriebnahme der Maschine zu dessen Lektüre.

3.2 Symbole in der Bedienungsanleitung

Folgende Symbole können in der Bedienungsanleitung auftauchen und sind folgendermaßen definiert:



Ein erscheinendes Ausrufezeichen auf den Seiten dieser Betriebsanleitung, das von einem gleichseitigen Dreieck eingerahmt wird, kennzeichnet einen wichtigen Hinweis, den der Bediener besonders aufmerksam lesen bzw. befolgen soll.



Hinweis auf die Verpflichtung der Mülltrennung, um Werkstoffe in den Wertstoffkreislauf zuführen zu können. Materialien können so durch Recyclingverfahren wieder dem Herstellungsprozess zugeführt, Ressourcen können gespart und die Umwelt entlastet werden.

4 Bestimmungen für den Einsatz des Plattenständers

Bitte beachten Sie genauestens die Angaben über den Einsatz der Maschine bzw. des Gerätes.



Vorsicht Verletzungsgefahr!
Unsachgemäßer Einsatz führt zu Personenschäden!



Das Gerät bzw. die Maschine ist speziell auf einen oder mehrere Anwendungsbereiche hin ausgelegt. Die nachfolgenden Kapitel sollen Ihnen diese Einsatzmöglichkeiten näher bringen und die Gefahren im Umgang mit dem Arbeitsmittel aufzeigen.

4.1 Anwendungsbereich des Plattenständers

Sie haben ein Qualitätsprodukt der WEHA-Ludwig Werwein GmbH erstanden.

Der Plattenständer ist ein Hilfsmittel, der Ihnen beim Lagern von Steinplatten helfen und Ihnen die Arbeit erleichtern soll.

Folgende Merkmale sind besonders hervorzuheben:

- Sicheres und einfaches lagern von Steinplatten
- Lackierte Oberflächen

4.2 Unsachgemäßer Einsatz

Der Plattenständer dient ausschließlich zum stehenden Lagern von Steinplatten bis zu einem maximalen Gesamtgewicht auf beiden Seiten je 5000kg.

Verwenden Sie den Plattenständer ausschließlich für die vorgesehenen Zwecke und verzichten Sie auf Mittel, die das Metall oder einzelne Baugruppen beschädigen können!

- Der Plattenständer ist komplett und speziell auf die Anwendungsbereiche hin ausgelegt.
- Die zwei A-Ständer des Plattenständers müssen parallel und rechtwinklig auf der Fläche eines Rechtecks aufgestellt werden.
- Die Steinplatten müssen parallel zum Stützbock gestellt werden. Schiefes Stellen der Steinplatten, das heißt die Steinplatten liegen nicht an beiden Stützböcken an, ist nicht zulässig!
- Die Steinplatten müssen zentriert eingestellt werden.
- Die Steinplatten müssen im Plattenständer vorsichtig bewegt werden.
- Die Steinplatten dürfen maximal 2m hoch und maximal 3,3m breit sein!

4.3 Sicherheitsvorschriften

- **Lesen Sie diese Betriebsanleitung vor der Benutzung des Plattenständers gründlich durch!**
- **Verwahren Sie die Betriebsanleitung sorgfältig in der Nähe des Plattenständers auf, für alle künftigen Zweifelsfälle!**
- **Das eigenwillige Umbauen oder das Installieren von Zusatzeinrichtungen führen zum Erlischen von jeglichem Haftungsanspruch durch den Händler oder Hersteller!**
- **Entfernen Sie alle Gegenstände aus dem Arbeitsbereich, die eine mögliche Gefahrenquelle darstellen!**
- **Der Plattenständer darf nur von dafür beauftragten Personen benutzt werden. Jeder Benutzer muss diese Dokumentation gelesen und verstanden haben.**
- **Überprüfen Sie vor jedem Einsatz die tragenden Teile und Schweißnähte auf Beschädigungen! Bei festgestellten Mängeln ist die Benutzung des Plattenständers einzustellen und die Benutzung durch dritte ist durch geeignete Maßnahmen zu unterbinden.**
- **Vergewissern Sie sich, dass die Fläche, auf der Sie den Plattenständer absetzen, über eine ausreichende Tragfähigkeit verfügt!**
- **Der Untergrund unter den Tragprofilen muss eine ausreichende Tragfähigkeit aufweisen!**
- **Die maximal zulässige Beladung auf jeder der zwei Seiten beträgt bei gleichmäßiger Beladung auf beiden Seiten je 5to.**
- **Die Steinplatten dürfen maximal 2m hoch und maximal 3,2m breit sein! Es ist darauf zu achten, dass die Steinplatten zentriert eingestellt werden.**
- **Die Steinplatten müssen am Stützbock auf der gesamten Höhe des A-Ständers anliegen, das entspricht einer Neigung von 6°.**
- **Die Steinplatten müssen parallel zu den Stützböcken gestellt werden. Schiefes Stellen der Steinplatten, das heißt die Steinplatten liegen nicht an beiden Stützböcken an, ist nicht zulässig!**



- Die Steinplatten müssen im Plattenständer vorsichtig bewegt werden.
- Der Aufenthalt unter schwebenden Lasten ist untersagt!
- Halten Sie den Arbeitsbereich sauber und sorgen sie für ausreichende Beleuchtung!
- Tragen Sie bei Umgang mit dem Plattenständer stets angemessene Schutzbekleidung, gemäß den geltenden Vorschriften!
- Dazu gehören unter anderem:
 - Arbeitshandschuhe und Arbeitskleidung gemäß den geltenden Vorschriften, auch zur Unfallverhütung!
 - Schuhwerk gemäß den geltenden Vorschriften, auch zur Unfallverhütung!
- Verwenden Sie ausschließlich für die Eigenschaften des Gerätes geeignete Werkstückmaterialien, wie Steinplatten ohne Risse („gesunde“ Steinplatten)!
- Sorgen Sie dafür, dass sich beim Einsatz niemand in der Nähe des Gerätes befindet, um eine Gefährdung Dritter auszuschließen!
- Überprüfen Sie, ob alle Teile korrekt montiert sind!
- Treten Schäden oder Fehlfunktionen an dem Gerät auf, so wenden Sie sich umgehend an den Händler oder Hersteller!
- Schützen Sie das Gerät bzw. die Maschine vor Witterungseinflüssen, wie Regenwasser, Sonneneinstrahlung, Feuchtigkeit usw.!
- Sollte dieses Gerät bzw. die Maschine infolge irreparabler Schäden oder aus anderen Gründen nicht mehr benutzt werden, so sorgen Sie für die Außerbetriebnahme, indem Sie das Gerät bzw. die Maschine gebrauchsunfähig machen und sicherstellen, dass keine Gefahr für Dritte ausgeht!
- Stellen Sie durch die Trennung der verschiedenen Materialien bei der Entsorgung sicher, dass diese dem Wertstoffkreislauf zugeführt werden können!



4.4 Typenschild

Das Typenschild gibt Aufschluss über die Herkunft, Identität sowie Baujahr und, falls notwendig, über die maximale Tragkraft.

Bitte vergleichen Sie bei Lieferung das Typenschild mit den Angaben auf der ersten Seite der Bedienungsanleitung. Falls sich Daten unterscheiden, setzen Sie sich bitte umgehend mit dem Händler oder dem Hersteller in Verbindung.

Lieferer:	weha D-86343 Königsbrunn	 
Bezeichnung:		
Typ:		
Fabrik-Nr.		
Baujahr:		
max. Tragfk.		

5 Montage

Bitte lesen Sie die Angaben im Kapitel Montage sorgfältig durch und befolgen Sie die Hinweise penibelst. Etwaige Schäden durch Nichtbeachtung sind von der Haftung des Herstellers oder der WEHA-Ludwig Werwein GmbH ausgeschlossen.

5.1 Entfernen der Transportverpackung

Im Normalfall wird Ihnen der Plattenständer verpackt geliefert.

Kontrollieren Sie den beigefügten Lieferschein vor Beginn des Entpackens mit den gelieferten Artikeln!

Entfernen der Transportverpackung:

- Lösen Sie die Klebestreifen bzw. die Umreifungsbänder und packen Sie den Inhalt behutsam aus!
- Gehen Sie achtsam beim Auspacken des Plattenständers vor, um diese nicht zu beschädigen!
- Aufschlagen der Bauteile des Plattenständers auf scharfen Kanten kann den Oberflächenschutz und andere Bauteile beschädigen!
- Entsorgen Sie die Verpackungsabfälle entsprechend den örtlichen Richtlinien und führen Sie diese wieder dem Wertstoffkreislauf zu!

5.2 Lieferumfang

Kontrollieren Sie unbedingt vor der Montage den Lieferumfang, ob auch alle benötigten Teile vorhanden sind. Wenden Sie sich sofort an den Händler oder Hersteller, falls der Lieferumfang nicht vollständig ist.

Zum Lieferumfang gehören:

- 1 x Bedienungs- und Betriebsanleitung
- 2 x A-Ständer für Plattenständer

5.3 Montageanleitung

Der Plattenständer wird Ihnen komplett montiert geliefert. Eine Montage der einzelnen Teile ist also nicht erforderlich.

6 Bedienungsanleitung

Dieses Kapitel soll Ihnen den Umgang mit dem Arbeitsmittel näher bringen. Beachten Sie die Bedienungsanleitung genau, um den Plattenständer optimal nutzen zu können!

Achten Sie darauf, dass die Schutzschicht der Metallteile nicht durch scharfkantige Gegenstände beschädigt wird!



Alle Defekte, die durch fehlerhafte Montage verursacht werden, sind von der Gewährleistung durch den Händler bzw. Hersteller ausgeschlossen!



Beachten Sie unbedingt die Sicherheitsvorschriften unter Kapitel 4.3!

6.1 Aufstellen des Plattenständers



Abbildung 6.1 – A-Ständer aufstellen

- Es ist darauf zu achten, dass die einzustellenden Steinplatten [A1] maximal 2m hoch und maximal 3,2m breit sind!
- Die A-Ständer müssen so aufgestellt werden, dass jeweils $\frac{1}{4}$ der Plattenlänge links [C1] und $\frac{1}{4}$ der Plattenlänge rechts [B1] übersteht.
- Vergewissern Sie sich, dass der Untergrund unter dem Plattenständer über eine ausreichende Tragfähigkeit verfügt, da andernfalls der Plattenständer einsinken und umfallen könnte.
- Anhand der eingestellten Steinplatten nun das Maß X [D1] ermitteln und die A-Ständer entsprechend bereitlegen. Beachten Sie hierbei, dass die beiden A-Ständer sowohl parallel als auch auf gleicher Höhe stehen, das heißt die gedachte Linie von den beiden Endpunkten [E1] muss im rechten Winkel zu den A-Ständern sein!



Vorsicht, die beiden A-Ständer müssen parallel und auf gleicher Höhe stehen, das heißt die gedachte Linie von den beiden Endpunkten [E1] muss im rechten Winkel zu den A-Ständern sein! Achten Sie auf ausreichende Tragfähigkeit des Untergrunds!

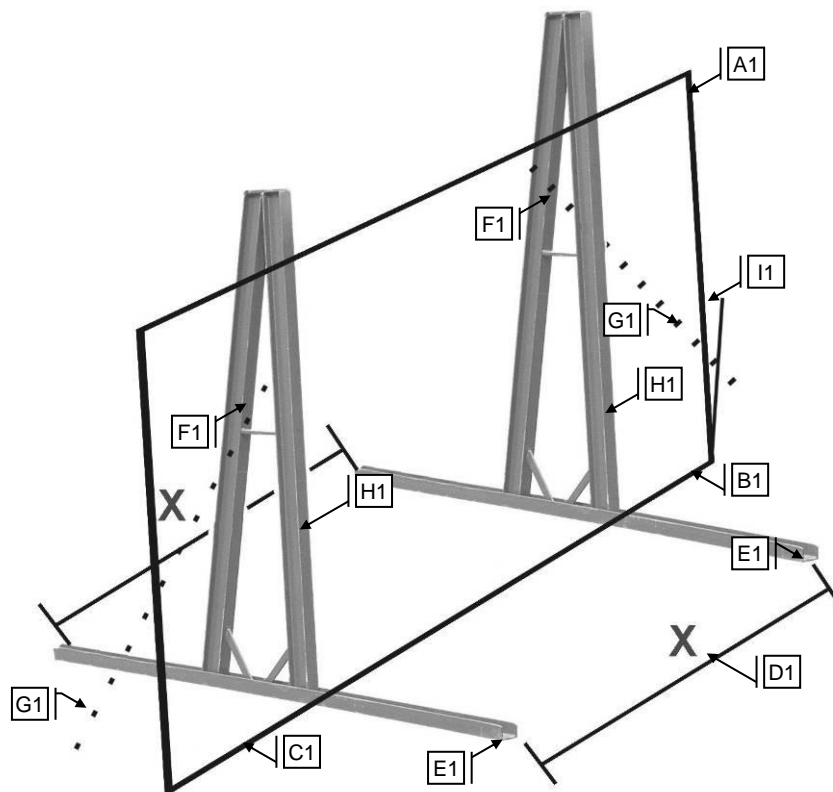

- Nun jeweils einen A-Ständer aufstellen und unter Zuhilfenahme einer 1,5m langen Stange und einer Schraubzwinge [F1] den A-Ständer seitlich [G1] auf der abgewandten Seite abstützen.
- Im nächsten Schritt die erste Steinplatte zentriert, vorsichtig auf dem A-Ständer abstellen. Beachten Sie hierbei, dass die Steinplatte vollständig an den zwei A-Ständern anliegt [H1]. Die Steinplatte muss somit mit einem Winkel von 6° [I1] im Plattenständer stehen.
- Durch das Anlegen der ersten Steinplatte stehen beide A-Ständer fest.
- Wenn mindestens eine Steinplatte im Plattenständer eingestellt ist, können die zwei Abstützungen [G1] entfernt werden. Beachten Sie hierbei, dass bei der Entnahme der letzten Steinplatte die zwei A-Ständer ohne seitliche Abstützung wieder umfallen!

6.2 Stapeln im Plattenständer

- Es ist darauf zu achten, dass die einzustellenden Steinplatten maximal 2m hoch und maximal 3,2m breit sind!
- Die Steinplatte behutsam im Plattenständer zentriert abstellen. Es ist darauf zu achten, dass die Steinplatte am A-Ständer [A2] auf der gesamten Länge anliegt (Das entspricht einer Neigung der Steinplatten von 6°).
- Die maximal zulässige Tragkraft des Plattenständers beträgt bei gleichmäßiger Beladung 5to je Seite, das heißt auf beiden Seiten muss der Plattenständer mit ungefähr dem gleichen Gewicht an Steinplatten belastet sein.
- Die Einstelllänge je Seite beträgt 765mm, darüber hinaus dürfen keine Steinplatten mehr eingestellt werden



Vorsicht, der Plattenständer muss auf beiden Seiten mit ungefähr dem gleichen Gewicht an Steinplatten belastet werden! Bei gleichmäßiger Beladung können maximal 5to je Seite eingestellt werden, auf einer Länge von maximal 765mm je Seite!



Abbildung 6.2 – A-Ständer

- Nun kann die nächste Steinplatte eingestellt werden. Es ist darauf zu achten, dass die Steinplatten mit einer maximal zulässigen Neigung von bis zu 6° eingestellt werden. Die Steinplatten zu den A-Ständern [A2] müssen im rechten Winkel eingestellt werden, schiefes Stellen ist nicht zulässig! Das heißt die Steinplatte ist schief eingestellt, wenn die Steinplatte nur am linken oder rechts am Stützbock anliegt.

7 Inspektion jährlich

Der Plattenständer bedarf keiner regelmäßigen Wartung.

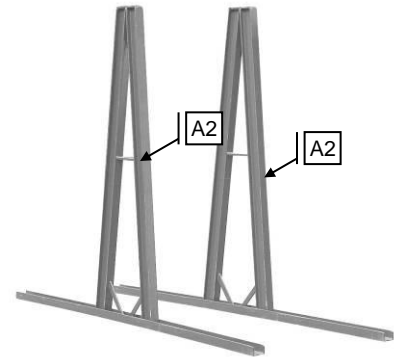
Der Plattenständer muss einmal jährlich einer Inspektion unterzogen werden:

- Achten Sie auf die Sicherheitsvorschriften in Kap.4.3!
- Gehen Sie sorgfältig mit dem Plattenständer um, denn die Lebensdauer kann sich durch übermäßige Belastung stark reduzieren.
- Kontrollieren Sie die A-Ständer einmal jährlich auf rostige Stellen, im Besonderen alle Schweißnähte.
- Entfernen Sie den Rost und schützen Sie diese Stelle durch Auftragen eines geeigneten Rostschutzmittels, z. B. Zinkspray.



Reparaturen und Schweißungen (Vergiftungsgefahr!) dürfen nur von Personen ausgeführt werden, die hierfür die notwendigen Kenntnisse und Fähigkeiten haben!



8 Stückliste

In dem nachfolgenden Kapitel sind die Stücklisten für den Plattenständer beigelegt.

Bitte beachten sie bei der Bestellung von Ersatzteilen, dass nur bei vollständiger Angabe der aufgeführten Daten in der Stückliste eine reibungslose Abwicklung erfolgen kann.

Geben Sie bei einer Bestellung also immer Menge, Benennung des Teiles, Artikelnummer und ggf. die Norm-Kurzbezeichnung an.

Pos.	Menge	Benennung	Norm-Kurzbezeichnung	Werkst.
1	2	A-Ständer für Plattenständer		St

Plattenständer

Art. Nr. VD080271