

I

**COMPRESSORI A PISTONI SILENZIATI**  
*LIBRETTO DI ISTRUZIONE D'USO E MANUTENZIONE*

GB

**NOISELESS PISTONS AIR COMPRESSOR**  
*GENERAL INSTRUCTION FOR INSTALLATION, USE, AND MAINTENANCE*

D

**GERÄUSCHARME KOLBENKOMPRESSOREN**  
*GEBRAUCHS - UND WARTUNGSANWEISUNGEN*

F

**COMPRESSEUR À PISTONS INSONORISÉS**  
*INSTRUCTIONS GENERALES POUR INSTALLATION, EMPLOI, ENTRETIEN*



ATTESTATO DI IDONEITÀ  
N° 0106 AI 024  
Direttiva CEE 87/404



conforme alla  
Direttiva CEE 89/392



**PARISE COMPRESSORI**

Via Fabio Filzi, 45 - 36051 Olmo di Creazzo (Vicenza)  
Tel. 0444/520472 r.a. - Telefax 0444/523436

## INDICE

- A - Sicurezza
- B - Descrizione
- C - Installazione
- D - Primo Avviamento
- E - Funzionamento
- F - Manutenzione Ordinaria
- G - Funzionamento Anormale
- Allegati

### A - SICUREZZA

Questo compressore è stato progettato per essere sicuro nell'utilizzo a cui è stato destinato purché esso sia installato, messo in esercizio e manutentato secondo le istruzioni contenute in questo manuale. Esso perciò deve essere studiato dalla persona che desidera installare, utilizzare o fare la manutenzione del compressore. Il compressore contiene componenti elettrici che operano alla tensione di linea ed anche organi in movimento. Esso perciò deve essere isolato dalla rete di alimentazione elettrica prima di venire aperto.

È importante che qualsiasi operazione di manutenzione sia eseguita da persona esperta o qualificata e che sia perfettamente a conoscenza delle necessarie precauzioni.

### B - DESCRIZIONE

Questa serie di compressori a pistoni è stata realizzata per risolvere il problema "rumore" negli ambienti di lavoro. Oggi il livello di rumorosità raggiunto da queste macchine è eccezionalmente basso e possono essere installate direttamente nei posti di lavoro, perché risponde perfettamente alle recenti norme Cee.

La riduzione della rumorosità è stata ottenuta racchiudendo il compressore dentro un mobile insonorizzato con pannelli di materiale fonoassorbente. L'aspirazione dell'aria per la compressione ed il raffreddamento avviene attraverso un condotto ricavato tra i pannelli. I compressori silenziati non differiscono dalle normali unità di serie a pistoni, e danno la stessa resa d'aria.

### C - INSTALLAZIONE

Il compressore deve essere installato in un locale ben ventilato e riparato dal gelo in modo da assicurare la corretta circolazione dell'aria di raffreddamento del compressore che attraversa la griglia anteriore e fuoriesce dalle griglie dei fianchi. Il compressore tende a riscaldare l'aria del locale in cui si trova per cui è necessario garantire al locale una adeguata ventilazione (vedi disegno allegato).

Limiti di temperatura del locale: minima = 5 °C; massima = 43 °C.

Circuito elettrico: (vedere i disegni allegati).

L'alimentazione elettrica deve essere dotata di messa a terra. La protezione della linea è a cura del cliente con un interruttore di protezione con valvole adeguate, mentre il compressore è dotato di protezione termica con ripristino manuale.

**N.B.:** Sono a carico dell'Acquirente le opere murarie, idrauliche ed elettriche. Un eventuale intervento per il montaggio ed il collaudo del compressore presso l'Acquirente, verrà fatturato a parte.

### D - PRIMO AVVIAMENTO

Il compressore viene consegnato con olio di collaudo da sostituire dopo 1000 ore di lavoro; controllare il livello dell'olio che deve arrivare fino alla metà della spia trasparente.

Dopo il rodaggio usare esclusivamente: Mobil Rarus 429 oppure:

AGIP MOTOR OIL HD SAE 40/50 nel periodo estivo.

AGIP MOTOR OIL HD SAE 20w/30 nel periodo invernale. (Oppure della medesima qualità).

Accertarsi che la tensione di alimentazione del motore elettrico e della apparecchiatura elettrica di protezione corrisponda alla tensione di linea. Accertarsi che la spina venga collegata a una presa munita di attacco di terra efficace (DPR n. 547).

**La ditta costruttrice declina ogni responsabilità in caso di inosservanza di questa tassativa norma.**

Avviare l'elettrocompressore e controllare che il senso di rotazione corrisponda a quello indicato dalla freccia posta sul motore, altrimenti

la ventola-volano non raffredda sufficientemente il gruppo. L'eventuale inversione del senso di rotazione si ottiene scambiando i collegamenti di due fasi.

### E - FUNZIONAMENTO

Il funzionamento dell'elettrocompressore viene regolato automaticamente dal pressostato che interrompe l'alimentazione al motore quando la pressione dell'aria nel serbatoio raggiunge il valore massimo prestabilito e lo riavvia quando scende sotto il valore minimo. Una valvola di sicurezza, tarata ad un valore di pressione leggermente superiore al massimo stabilito, interviene nel caso che il funzionamento del compressore non fosse regolare. Tutte le sere è consigliabile disinserire la corrente elettrica al compressore.

### MANUTENZIONE ORDINARIA

Una regolare manutenzione permette un funzionamento privo di inconvenienti. I nostri compressori richiedono una minima ma regolare manutenzione che deve essere fatta periodicamente:

**Ogni settimana:**

1) Verificare il livello dell'olio attraverso la spia olio e aggiungerne se necessario. Sostituire completamente l'olio dopo le prime 100 ore di funzionamento.

2) Scaricare la condensa mediante l'apposito rubinetto posto nella parte inferiore del serbatoio.

**Ogni mese:**

1) Pulire il filtro di aspirazione.

2) Controllare la tensione delle cinghie e, se necessario, regolarla.

**Ogni 1000 ore:**

1) Sostituire l'olio del compressore.

2) Pulire con cura tutte le parti esterne dell'elettrocompressore e del motore per garantire un buon raffreddamento.

**Ogni 2000 ore:**

1) Controllare le valvole e sostituirle nel caso siano danneggiate o consumate.

### G - FUNZIONAMENTO ANORMALE

Nel caso che il compressore non funzioni in modo soddisfacente, diamo un elenco degli inconvenienti più frequenti e delle relative modalità di intervento.

**Perdita dell'aria dal pressostato o dalla elettrovalvola:**

(quando il compressore è arrivato alla massima pressione).

Questo inconveniente dipende da una imperfetta tenuta della valvola di ritegno (1). Per eliminare questo difetto si deve:

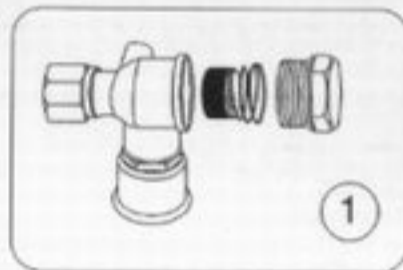

1 - Svotare completamente il serbatoio

2 - Svitare il tappo esagonale dalla valvola di ritegno

3 - Pulire accuratamente sia il dischetto di gomma sia la sua sede

4 - Rimontare il tutto accuratamente

**Perdite d'aria:**

Possano dipendere dalla cattiva tenuta di qualche raccordo, pertanto bisogna controllare tutti i raccordi bagnandoli con acqua saponata.

**Il compressore si arresta subito dopo l'avviamento:**

– Interruzione nel circuito elettrico: Controllare il circuito, i fusibili ed il pressostato.

– Può essere anche dovuto ad una scorretta taratura del relè termico, pertanto bisogna provvedere ad una nuova taratura.

**Avviamenti troppo frequenti:**

Aumentare il serbatoio dell'aria, o meglio, aumentare la potenza del compressore.

LIVELLO DI RUMOROSITÀ SECONDO LE NORMATIVE CEE



## INDEX

- A - Safety
- B - Description
- C - Installation
- D - First Starting
- E - Functioning
- F - Ordinary Maintenance
- G - Abnormal Functioning
- Enclosures

### A - SAFETY

This air compressor is designed to be sure on work that it must do, but it must be installed, put in working and maintenance following the instruction of this booklet. It must be studied from the people that installs, use and makes the maintenance of the air compressor.

The air compressor has electrical components that work on line tension and also moving parts. It must be isolated from the electrical feeding before to open it.

It's important that any maintenance is made from an expert and skilled people, and this people must know the necessary precautions.

### B - DESCRIPTION

These series of air compressors are designed to solve the probleme of "noise" in the work areas. Today the level of noise reached from this machine is very low and it can be installed righ in the work station, because it totally complies with CE rules.

The noise reduction is obtained enclosing the machine inside a sound-proofing cabinet with special panels. The intake of air for compression and cooling happens through a duct made between panels. The noiseless air compressors do not differ from standard units and they give the same output.

### C - INSTALLATION

The air compressor must be installed in a room with a good ventilation and protected from cold to assure the right ventilation of cooling air of the air compressor that cross the headgrille and exit from lateral grilles.

The air compressor warms the room air and so it's necessary to guarantee to the room an adequate ventilation (see the enclosure drawing).

Limit of room temperature: minimum = 5 °C; maximum = 43 °C.

Electrical circuit: (see the enclosure drawings).

The electrical feeding must be complete of earth attack. The protection on line is at care of the customer with an adequate protection switch with valves, while the air compressor has a termic protection with manual re-established.

**P.S.: There are at charge of Buyer the electrical, hydraulic and walls structures. An intervent for the installation and the test of the air compressor, it will be invoiced.**

### D - FIRST STARTING

The air compressor is delivered with test oil to replace after 1000 working hours; to control the oil level that must be arrive to the half of transparent spy.

After running-in to use only:

AGIP MOTOR OIL HD SAE 40/50 in summer time.

AGIP MOTOR OIL HD SAE 20w/30 in winter time (or same quality).

To control that the feeding tension of the electrical motor and of the electrical apparatus of protection is the same of the line tension.

To control that the plug is connected to a power outlet complete of earth attack (DPR n. 547).

**The builder declines every responsability in case of failure to observe this rule.**

To start the air compressor and to control that the sense of rotation is the same of that indicated from the arrow put on the electrical motor, differently the fan-flywheel not cool enough the compressor unit.

The possible inversion of sense of rotation is made changing the connection of two phases.

### E - FUNCTIONING

The functioning of the air compressor is automatically regulated from the pressure switch that stops the feeding to the electrical motor when the air pressure on the tank reaches the maximum value established and that on makes re-start it when the air pressure on the tank goes down under the minimum value.

A safety valve, calibrated at a pressure value little superior to the maximum established, operates when the pressure switch operation isn't regular. All evenings to stop the feeding at the air compressor.

### F - ORDINARY MAINTENANCE

A regular maintenance makes a functioning without troubles. Our air compressor need of a little but regular maintenance that it must be made with periodicity:

**Every week:**

- 1) To verify the oil level through the oil spy and to add it if necessary. To replace all the oil after the first 100 working hours.
- 2) To discharge the condensate by the cock on the under of the tank.

**Every month:**

- 1) To clean the intake filter.
- 2) To control the belt tension and, if necessary, to regulate it.

**Every 1000 hours:**

- 1) To replace the oil on the air compressor.
- 2) To clean with care on the outside of air compressor and of electrical motor to guarantee a good cooling.

**Every 2000 hours:**

- 1) To control the valves and to replace them if they are damaged or used up.

### G - ABNORMAL FUNCTIONING

In case of the air compressor not operates in a satisfy way, we are giving you some troubles and the terms of intervention.

**Lack of air from pressure switch or from solenoid valve:**

(when the air compressor reaches the maximum pressure).

This trouble depends on a not good tightness of the check valve (1).

To eliminate this defect on must:

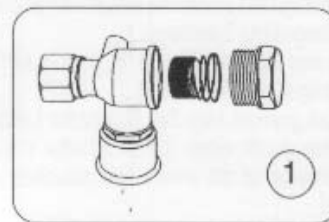

- 1 - To empty all the tank
- 2 - To unscrew the exagonal cap of the check valve
- 3 - To clean with care the rubber disk and its seat
- 4 - To re-assemble with care all the parts

**Lacks of air:**

They can depend from the bad tightness of some connections, therefore on must control all connections weting with soap-suds water:

**The air compressor on stops immediately after the starting:**

– Interruption on the electrical circuit: to control circuit, fuses and the pressure switch.

– It can also due from a not correct calibration of termic relè, therefore on must provide to a new calibration.

**Starting too much frequents:**

To increase the tank, or better, to increase the power of the air compressor.

NOISE LEVEL AT CE RULES

D



## INHALTSANGABE:

- A - Sicherheit
- B - Beschreibung
- C - Installation
- D - Inbetriebsetzung
- E - Betrieb
- F - Normale Wartung
- G - Störungen
- Beilagen

### A - SICHERHEIT

Dieser Kompressor ist entworfen worden, um für den Gebrauch für den er bestimmt, sicher zu sein, vorausgesetzt, dass er gemäss der hier angegebenen Anweisungen installiert, in Betrieb gesetzt und gewart wird. Er muss deshalb von demjenigen, der ihn installieren und benützen oder warten will, genau gekannt sein.

Der Kompressor enthält Elektroteile, die unter Stromspannung arbeiten und auch Teile in Bewegung. Er muss deshalb von der Stromversorgung abgeschaltet werden, bevor er geöffnet wird. Es ist wichtig, dass jegliche Wartung durch Fachleute durchgeführt wird, die die notwendigen Vorsichtsmassnahmen genau kennen.

### B - BESCHREIBUNG

Diese Serie von Kolbenkompressoren ist hergestellt worden, um das Problem "Lärm" im Arbeitsbereich zu lösen. Heute ist das von diesen Maschinen erreichte Geräuschniveau ausserordentlich niedrig, und sie können direkt am Arbeitsplatz montiert werden, da es den neuesten EU-Normen entspricht.

Die Lärmreduzierung ist dadurch erreicht worden, indem man den Kompressor in ein geräuschhemmendes mit schallschluckenden Paneelen versehenes Gehäuse verschlossen hat. Die Luftansaugung des Kompressors und die Abkühlung erfolgt durch eine Leitung, die zwischen den Paneelen liegt.

Die geräuscharmen Kompressoren unterscheiden sich nicht von den serienmässigen Kolbenkompressoren und erbringen die gleiche Leistung.

### C - INSTALLIERUNG

Der Kompressor muss in einem gut belüfteten und frostgeschützten Raum aufgestellt werden, um den korrekten Umlauf der Kühlluft des Kompressors, die durch das vordere Gitter eintritt und durch das Seitengitter austritt, zu gewährleisten. Der Kompressor neigt dazu die Luft des Raumes in dem er sich befindet zu erwärmen.

Es ist deshalb notwendig, den Raum mit einer entsprechenden Belüftung zu versehen (siehe beigefügte Zeichnung).

Temperaturgrenzen des Raumes: Min.: 5 °C; max. = 43 °C.

Stromkreis: (siehe beigefügte Zeichnung).

Die Stromzufuhr muss geerdet sein. Der Schutz der Leitung unterliegt der Fürsorge des Kunden durch einen Schutzschalter mit entsprechenden Ventilen. Der Kompressor ist mit einem Thermoschutz ausgerüstet, der manuell bedient wird.

**N.B.: Mauerwerk, Elektroanlagen und hydraulische Vorrichtungen gehen zu Lasten des Käufers. Ein eventueller Beistand unsererseits für den Aufbau und Problemlösung beim Käufer wird extra berechnet.**

### D - INBETRIEBSETZUNG

Der Kompressor wird mit Probeöl geliefert, das nach 1000 Arbeitsstunden ausgewechselt werden muss. Ölstand prüfen, der bis zur Hälfte des Fernsterchens reichen muss.

Nach der Probezeit nur Mobil Rarus 429 oder

AGIP MOTOR OIL HD SAE 40/50 im Sommer.

AGIP MOTOR OIL HD SAE 20w/30 im Winter (oder gleiche Qualität) brauchen.

Nachprüfen dass sie Spannung der Stromzufuhr des Elektromotors und des elektrischen Schutzapparates der Leitungsspannung entspricht.

Nachprüfen dass der Stecker mit einer wirksam geerdeten Steckdose verbunden ist (DPR n. 547).

**Bei Nichtbeachtung dieser unbedingt erforderlichen Vorschriften lehnt der Hersteller jegliche Verantwortung ab.**

Den Elektromotor anlassen und kontrollieren, ob der Drehsinn dem Pfeil entspricht, der auf dem Motor angegeben ist. Ansonsten wird die

Gruppe nicht ausreichend von dem Flügelventilator abgekühlt. Einen eventuellen Gegensinn der Drehung erreicht man, indem man die Verbindungen der zwei Phasen austauscht.

### E - FUNKTION

Die Funktion des Elektromotors wird automatisch durch den Druckwächter reguliert, der die Zufuhr zum Motor unterbricht, wenn der Luftdruck im Tank die festgesetzten Höchstwerte erreicht. Er setzt sich wieder in Betrieb, wenn er unter den Minimalwert sinkt.

Ein Sicherheitsventil, welches auf ein leicht über den festgelegten Maximaldruck geeicht ist, tritt in Funktion, wenn der Kompressor nicht regulär arbeitet.

Es ist ratsam, abends die Stromzufuhr zum Kompressor zu unterbrechen.

### F - NORMALE WARTUNG

Eine reguläre Wartung ermöglicht ein reibungsloses Funktionieren. Unsere Kompressoren erfordern nur eine minimale aber regelmässige Wartung, die in gleichen Zeitabständen durchgeführt werden muss.

**Jede Woche:**

- 1) Den Ölstand durch das Glasfensterchen kontrollieren, falls nötig etwas zufügen. Vollständiger Ölwechsel nach den ersten 100 Arbeitsstunden.
- 2) Dampf ablassen durch den dafür bestimmten Hahn, der sich am Unterteil des Tanks befindet.

**Jeden Monat:**

- 1) Ansaugfilter reinigen.
- 2) Riemenspannung prüfen und falls nötig regulieren.

**Jede 1000 Stunden:**

- 1) Öl des Kompressors auswechseln.
- 2) Aussenteile des Elektromotors und den Motor sorgfältig säubern, um eine gute Abkühlung zu garantieren.

**Jede 2000 Stunden:**

- 1) Ventile kontrollieren und auswechseln, falls sie beschädigt oder verschliffen sind.

### G - BETRIEBSSTÖRUNGEN

Falls der Kompressor nicht zufriedenstellend funktioniert, führen wir nachstehend eine Liste von den häufigst vorkommenden Fehlern auf und die entsprechenden Möglichkeiten um sie zu beheben.

**Luftverlust aus dem Druckwächter oder aus dem Elektroventil:**

(wenn der Kompressor den Hochdruck erreicht hat).

Diese Störung hängt von der unzureichenden Dichtung des Rückschlagventils (1) ab. Um diesem Fehler abzuwehren muss man:

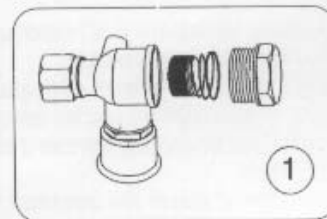

- 1 - Den Tank vollständig entleeren
- 2 - Den sechskantigen Deckel des Rückschlagventils abschrauben
- 3 - Sorgfältig die Gummischeibe sowie ihren Sitz säubern
- 4 - Alles wieder sorgfältig zusammenmontieren

**Luftverluste:**

Sie können von der schlechten Dichtung einiger Anschlussstücke abhängen. Deshalb müssen alle Anschlussstücke mit Seifenwasser nassgemacht werden um sie zu überprüfen.

**Der Kompressor bleibt sofort nach dem Anlassen stehen:**

- Unterbrechung des Stromkreislaufes: den Stromkreislauf, die Abschmelzsicherungen und den Druckwächter überprüfen.
- Es kann auch an einer ungenauen Eichung des Thermorelais liegen, deshalb muss eine Neueichung vorgenommen werden.

**Zu häufiges Anlassen:**

den Lufttank vergrössern, oder besser noch die Kapazität des Kompressors erhöhen.

GERÄUSCHGRENZEN GEMÄSS DER EU-NORMEN

F



## GÉNÉRALITÉS

- A - Sécurité
- B - Description
- C - Installation
- D - Premier démarrage
- E - Fonctionnement
- F - Maintenance ordinaire
- G - Fonctionnement anormal
- Annexes

### A - SÉCURITÉ

Ce compresseur a été conçu de telle manière que sa destination d'usage soit sûre, pourvu qu'il soit installé, mis en service et entretenu conformément aux instructions contenues dans la présente notice. Par conséquent, le présent livret doit être étudié par la personne qui désire installer, utiliser ou réaliser la maintenance du compresseur. Cet appareil contient des composants électriques qui opèrent à la tension du réseau, ainsi que des organes en mouvement. Vous devez donc l'isoler du réseau d'alimentation électrique avant de l'ouvrir.

Il est important que toute opération de maintenance soit exécutée par une personne compétente ou qualifiée et parfaitement au courant des précautions qui s'imposent.

### B - DESCRIPTION

Cette série de compresseurs à pistons a été réalisée afin de résoudre le problème du bruit dans les milieux de travail. Aujourd'hui, le niveau de bruit atteint par ces machines est vraiment faible, et on peut les installer directement sur les postes de travail, parce qu'elles sont parfaitement conformes aux normes récentes de l'UE.

Nous avons obtenu la réduction du bruit en enfermant le compresseur dans un meuble insonorisé dont les panneaux sont en matériau insonorisant. L'aspiration de l'air pour la compression et le refroidissement se produit grâce à une conduite placée entre les panneaux.

Les compresseurs insonorisés ne diffèrent pas des unités standard à pistons, et ont le même rendement d'air.

### C - INSTALLATION

Ce compresseur doit être installé dans un endroit bien ventilé et à l'abri du gel, de manière à assurer une circulation correcte de l'air de refroidissement, qui traverse la grille avant et sort par les grilles latérales. Le compresseur tend à chauffer l'air du local où il est placé, et c'est pour cela qu'il faut y garantir une ventilation appropriée (voir schéma annexé).

Limites de températures dans le local: 5 °C minimum - 43 °C maximum.

Circuit électrique (voir les schémas annexés).

L'alimentation électrique doit être équipée d'une installation de mise à la terre. Il incombe au client de protéger sa ligne par un interrupteur de protection ayant des fusibles appropriés, tandis que le compresseur est équipé d'un relais thermique de protection à réarmement manuel.

**NOTA: les oeuvres de maçonnerie, hydrauliques et électriques sont à la charge de l'acheteur. Une éventuelle intervention pour le montage et la réception du compresseur auprès de l'acheteur sera facturée à part.**

### D - PREMIER DÉMARRAGE

Le compresseur est livré avec l'huile qui a servi à le réceptionner, qu'il faut changer au bout de **1000 heures de travail**. Vérifiez le niveau de l'huile, qui doit arriver jusqu'à la moitié du bouchon/témoin transparent.

Après le rodage utilisez exclusivement de l'huile Mobil Rarus 429 ou bien: AGIP MOTOR OIL HD SAE 40/50 en été.

AGIP MOTOR OIL HD SAE 20w/30 en hiver (ou bien des huiles équivalentes).

Assurez-vous que la tension d'alimentation au niveau du moteur électrique et de l'appareillage électrique de protection correspond à la tension du réseau.

Assurez-vous que la fiche est connectée à une prise ayant une installation de mise à la terre efficace (Décr. prés. n. 547).

**Le constructeur décline toute responsabilité en cas d'observation de cette norme obligatoire.**

Faites démarrer l'électrocompresseur et vérifiez que le sens de rotation correspond à celui qui est indiqué par la flèche placée sur le moteur, sinon le volant de ventilation ne refroidit pas suffisamment le groupe. On inverse le

sens de rotation si besoin est, en échangeant les connexions de deux phases.

### E - FONCTIONNEMENT

Le fonctionnement de l'électrocompresseur est réglé automatiquement par le pressostat qui interrompt l'alimentation au moteur quand la pression de l'air dans le réservoir atteint la valeur maximum établie, et la remet en service quand la pression descend au-dessous de sa valeur minimum.

Une soupape de sûreté, étalonnée sur une valeur de pression légèrement supérieure au maximum établi, intervient si le fonctionnement du compresseur n'est pas régulier. Il est conseillé de couper l'alimentation électrique au niveau du compresseur tous les soirs.

### F - MAINTENANCE ORDINAIRE

Une maintenance régulière permet d'obtenir un fonctionnement sans incidents. Nos compresseurs ont besoin d'une maintenance réduite mais régulière, qui doit être faite périodiquement:

**Chaque semaine:**

1) Vérifiez le niveau de l'huile à travers le bouchon de l'huile et rajoutez-en si besoin est. Remplacez toute l'huile au bout des **100 premières heures de fonctionnement**.

2) Purgez les condensats au moyen du robinet placé en position basse sur le réservoir.

**Chaque mois:**

1) Nettoyez le filtre d'aspiration.

2) Vérifiez la tension des courroies, et si besoin est, réglez-la.

**Toutes les 1000 heures:**

1) Remplacez l'huile du compresseur.

2) Nettoyez soigneusement toutes les parties externes de l'électrocompresseur et du moteur, afin de garantir un bon refroidissement.

**Toutes les 2000 heures:**

1) Vérifiez les soupapes et remplacez-les si elles sont détériorées ou usées.

### G - FONCTIONNEMENT ANORMAL

Au cas où le compresseur ne marcherait pas d'une manière satisfaisante, nous vous donnons une liste des incidents les plus courants et des interventions correspondantes.

**Fuite d'air en provenance du pressostat ou de l'électrovalve**

(quand le compresseur est arrivé à la pression maximum).

Cet incident découle d'une mauvaise étanchéité de la soupape de retenue

(1). Pour éliminer ce défaut, vous devez:

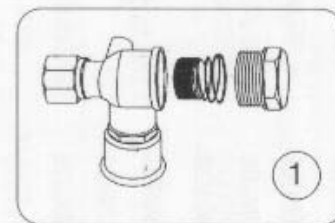

1 - Vider le réservoir complètement

2 - Dévisser le bouchon hexagonal de la soupape de retenue

3 - Nettoyer soigneusement le disque en caoutchouc et son logement

4 - Remonter le tout soigneusement

**Fuites d'air:**

Elles peuvent être causées par la mauvaise étanchéité d'un raccord, et par conséquent il faut les vérifier tous, en les mouillant à l'aide d'eau savonneuse.

**Le compresseur s'arrête tout-de-suite après le démarrage:**

- Interruption au niveau du circuit électrique: vérifiez le circuit, les fusibles et le pressostat.

- L'étalonnage du relais thermique pourrait être incorrect, par conséquent il faut l'étalonner de nouveau.

**Démarrages trop fréquents:**

Mettez un réservoir à air de capacité supérieure, ou mieux, augmentez la puissance du compresseur.

NIVEAU DE BRUIT CONFORME AUX RÉGLEMENTATIONS CEE

# PANNELLO COMANDO

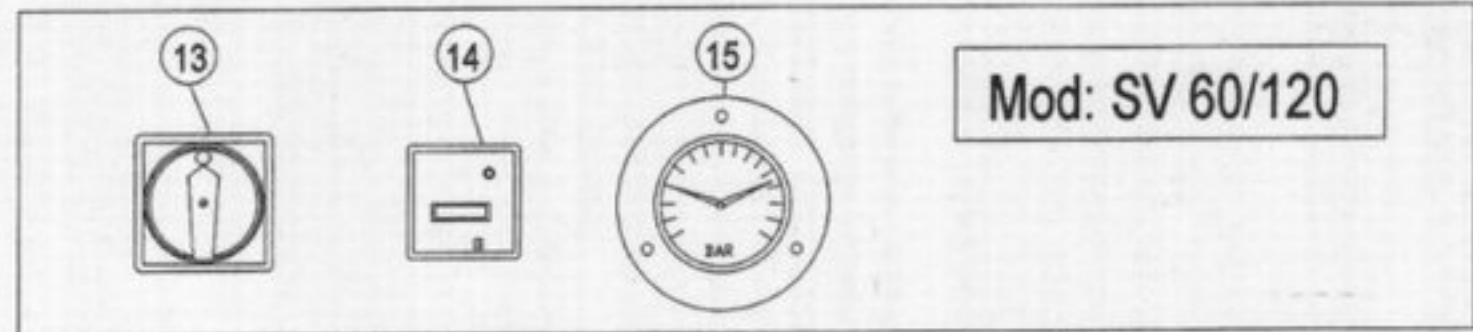
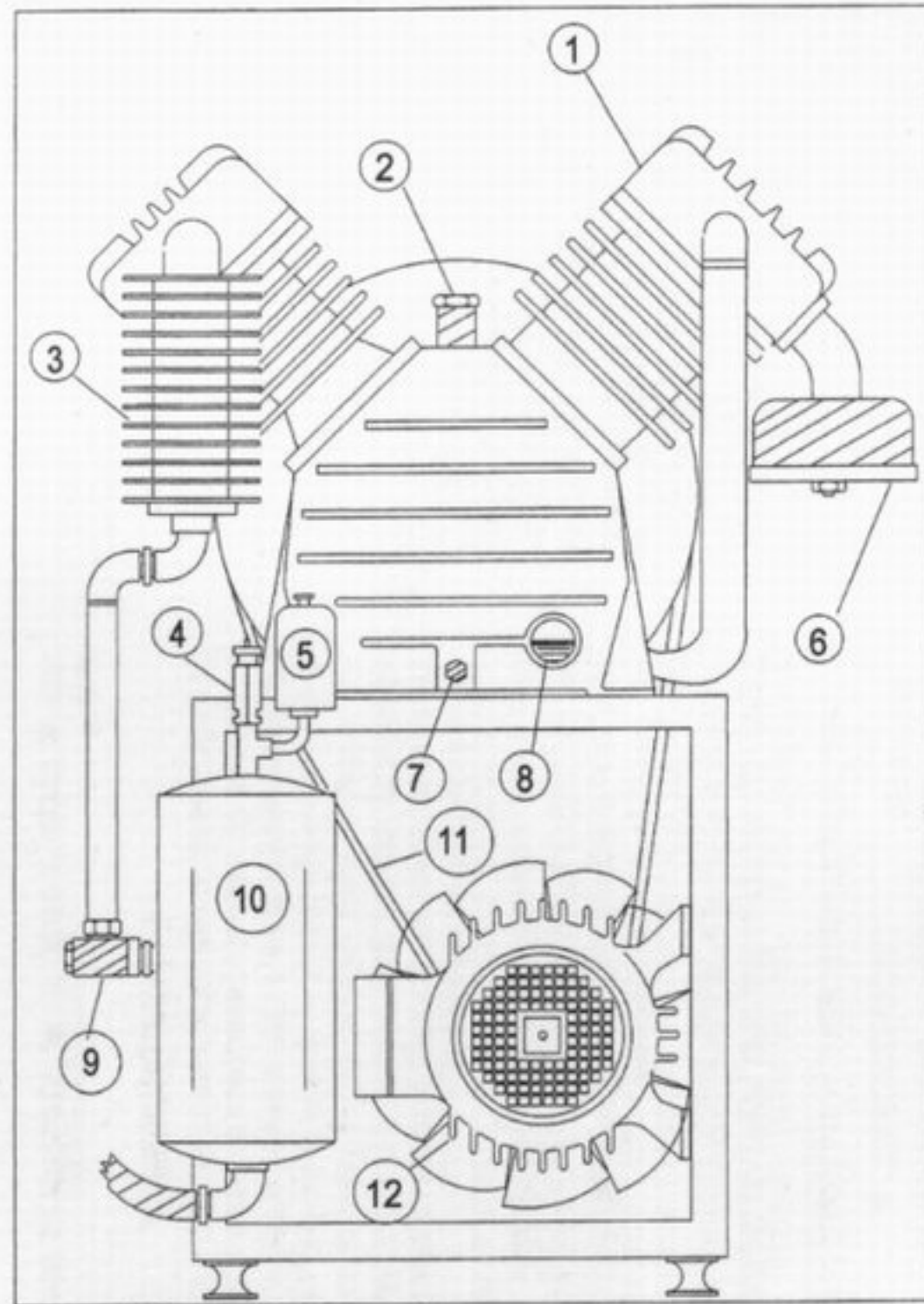

Mod: SV 60/120

I

GB

D

F

① GRUPPO COMPRESSORE	COMPRESSOR PUMP	KOMPRESSORAGGREGAT	GROUPE COMPRESSEUR
② TAPPO CARICO OLIO	CAP OIL FILLING	STOPFEN FÜR ÖLFÜLLUNG	BOUCHON REMPLISSAGE HUILE
③ RAFFREDDATORE FINALE	AIR COOLER	ENDKÜHLER	REFRIGERATEUR FINAL
④ VALVOLA DI SICUREZZA	SAFETY VALVE	SICHERHEITSVENTIL	SOUPAPE DE SÛRETÉ
⑤ PRESSOSTATO	PRESSUR SWITCH	DRUCKWÄCHTER	PRESSOSTAT
⑥ FILTRO ARIA	ASPIRATION FILTER	ANSAUGFILTER	FILTRE D'ASPIRATION
⑦ TAPPO SCARICO OLIO	PLUG OIL DISCHARGE	ÖLABLASSTOPFEN	BOUCHON DE VIDANGE HUILE
⑧ SPIA LIVELLO OLIO	OIL LEVEL	ÖLSTANDANZEIGER	BOUCHON NIVEAU D'HUILE
⑨ VALVOLA RITEGNO	NON RETURN VALVE	RÜCKSTAUVENTIL	SOUPAPE DE RETENUE
⑩ SERBATOIO	TANK	BEHALTER	RESERVOIR
⑪ CINGHIE	BELT	TREIBRIEMEN	COURROIE DE TRANSMISSION
⑫ MOTORE	MOTOR	MOTOR	MOTEUR
⑬ INTERRUTTORE	POWER ON/OFF SWITCH	SCHALTER	INTERRUPTEUR
⑭ CONTAORE	HOUR COUNTER	STUNDENZÄHLER	COMPTE-HEURES
⑮ MANOMETRO	PRESSURE GAUGE	MANOMETER	MANOMÈTRE

R  
S  
T  
PE

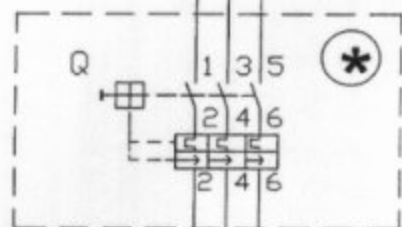

**EXTERN MOTORSTARTER**

ATTENZIONE MONTAGGIO OBBLIGATORIO A CURA DEL CLIENTE

INTERRUPTORE DIFFERENZIALE AUTOMATICO CON SENSIBILITÀ DEL DIFFERENZIALE 0.03A E CON CURVA DI INTERVENTO TIPO D (AVVIAMENTO MOTORI) RISPONDENTE ALLA NORMA AN 60947-2 (CEI 17-5).

**EXTERN MOTORSTARTER**

ATTENTION: ASSEMBLING OBLIGATORY BY THE CUSTOMER.

AUTOMATIC DIFFERENTIAL SWITCH WITH SENSIBILITY OF THE DIFFERENTIAL 0.03 A AND WITH INTERVENTION CURVE TYPE D (STARTING MOTORS) IN KEEPING WITH RULE AN 60947-2 (CEI 17-5)

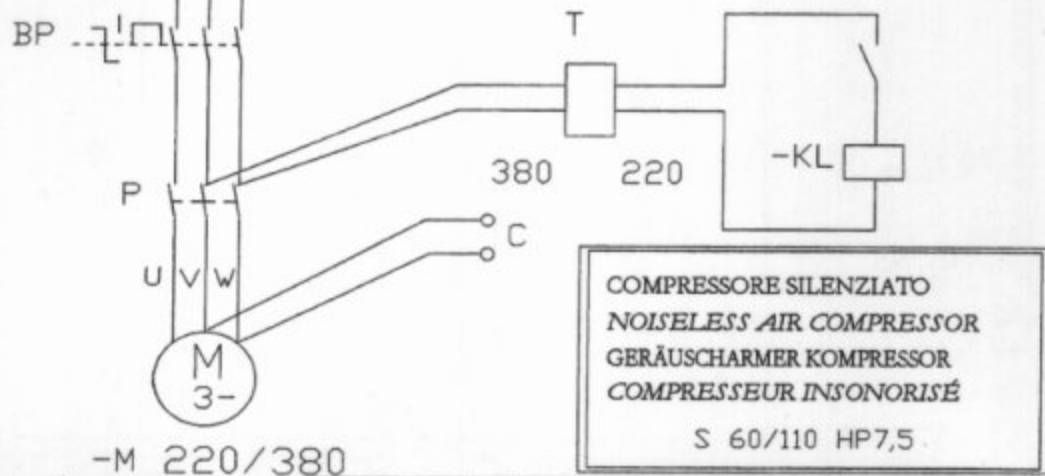

R  
S  
T  
PE

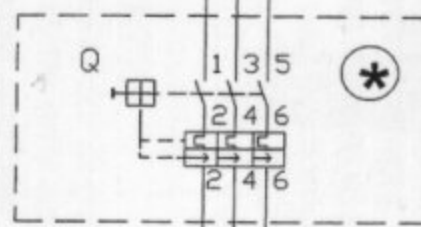

**EXTERN MOTORSTARTER**

ACHTUNG MONTAGE PFLICHT ZUSTÄNDIGKEIT DES KUNDEN

AUTOMATISCHER DIFFERENTIALSCHALTER MIT EMPFINDLICHKEIT DES DIFFERENTIALS 0.03A MIT SCHALTkurve TYP D (MOTORENANLSSER) GEM. DER NORM AN 60947-2 (CEI-17-5).

**EXTERN MOTORSTARTER**

ATTENTION: MONTAGE OBLIGATOIRE À FAIRE PAR LE CLIENT

INTERRUPTEUR DIFFÉRENTIEL AUTOMATIQUE AVEC SENSIBILITÉ DU DIFFERENTIEL 0,03A ET AVEC COURBE D'INTERVENTION TYPE D (DEMARRAGE MOTEURS) CONFORME À LA NORME AN 60947-2 (CEI 17-5).

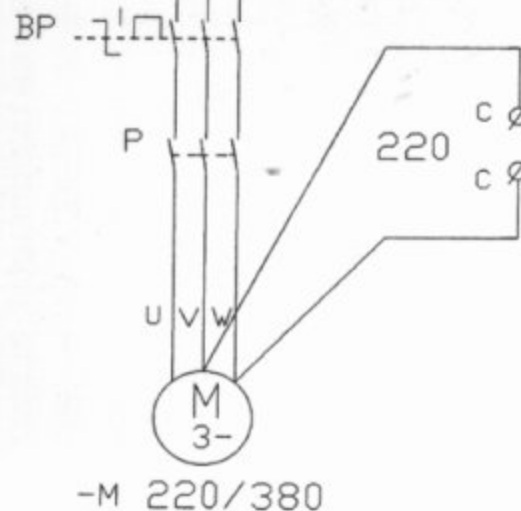

COMPRESSORE SILENZIATO  
NOISELESS AIR COMPRESSOR  
GERÄUSCHARMER KOMPRESSOR  
COMPRESSEUR INSONORISÉ

S 60/110 HP7,5

COMPRESSORE SILENZIATO  
NOISELESS AIR COMPRESSOR  
GERÄUSCHARMER KOMPRESSOR  
COMPRESSEUR INSONORISÉ

S52/2AC HP1,5 - S60/2 HP2  
S43/85 HP3 - S52/105 HP5,5

LEGENDA  
LEGEND

M MOTORE  
ELECTRICAL MOTOR  
MOTOR  
MOTEUR

C CONTADRE  
HOUR COUNTER  
STUNDENZÄHLER  
COMPTeur HORAIRE

P PRESSOSTATO  
PRESSURE SWITCH  
DRUCKWÄCHTER  
PRESSOSTAT

Q INT. DIFFERENZIALE  
EXTERN MOTORSTARTER  
DIFFERENTIALSCHALTER  
INTERRUPTEUR DIFFÉRENTIEL

T TRASFORMATORE  
TRANSFORMER  
TRANSFORMATOR  
TRANSFORMATEUR

BP BLOCCO PORTA  
BLOCK-DOOR  
TÜRBLOCKIERUNG  
VERROUILLAGE PORTE



SCHEMA ELETTRICO AVVIAMENTO DIRETTO  
ELECTRICAL DRAWING DIRECT STARTING

ELEKTROSCHEMA FÜR DIREKTSTART  
SCHÉMA ÉLECTRIQUE DÉMARRAGE DIRECT

R  
S  
T  
PE

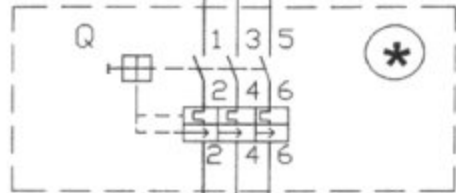

ATTENZIONE MONTAGGIO OBBLIGATORIO  
A CURA DEL CLIENTE

**EXTERN MOTORSTARTER**

INTERRUTTORE DIFFERENZIALE AUTOMATICO  
CON SENSIBILITÀ DEL DIFFERENZIALE 0.03A  
CON CURVA DI INTERVENTO TIPO D  
(AVVIAMENTO MOTORI) RISPONDENTE  
ALLA NORMA AN 60947-2 (CEI-17-5).

ATTENTION: ASSEMBLING OBLIGATORY  
BY THE CUSTOMER

**EXTERN MOTORSTARTER**

AUTOMATIC DIFFERENTIAL SWITCH WITH  
SENSIBILITY OF THE DIFFERENTIAL 0.03A  
AND WITH INTERVENTION CURVE TYPE D  
(STARTING MOTORS) IN KEEPING WITH RULE  
AN 60947-2 (CEI 17-5).

ACHTUNG MONTAGE PFLICHT  
ZUSTÄNDIGKEIT DES KUNDEN

**EXTERN MOTORSTARTER**

AUTOMATISCHER DIFFERENTIALSCHALTER  
MIT EMPFINDLICHKEIT DES DIFFERENTIALS  
0.03A MIT SCHALTKURVE TYP D  
(MOTORENANLASSER) GEM. DER NORM AN 60947-2  
(CEI-17-5).

ATTENTION: MONTAGE OBLIGATOIRE À FAIRE  
PAR LE CLIENT

**EXTERN MOTORSTARTER**

INTERRUPTEUR DIFFÉRENTIEL AUTOMATIQUE  
AVEC SENSIBILITÉ DU DIFFÉRENTIEL 0.03A ET  
AVEC COURBE D'INTERVENTION TYPE D  
(DEMARRAGE MOTEURS) CONFORME À LA  
NORME AN 60947-2 (CEI 17-5).



BP

-KL

-KD

-KY

M  
3-

-M

EV  
EV

380

220

380

24

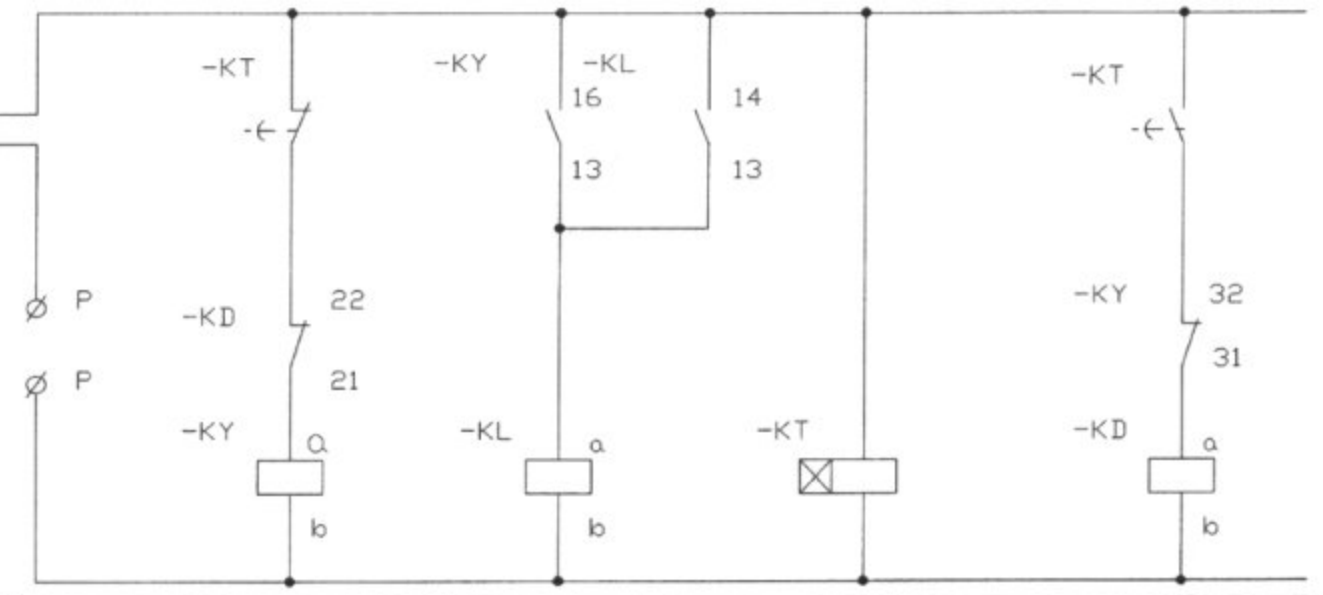

LEGENDA: ERLÄUTERUNG	EV ELETTRORVALVOLA SOLENOID VALVE ELEKTROVENTIL ÉLECTROVALVE	P PRESSOSTATO PRESSURE SWITCH DRUCKWÄCHTER PRESSOSTAT	Q INT. DIFFERENZIALE EXTERN MOTORSTARTER DIFFERENTIALSCHALTER INTERRUPTEUR DIFFÉRENTIEL
	C CONTAORE HOUR-COUNTER STUNDENZÄHLER COMPTEUR HORAIRE	BP BLOCCO PORTA BLOCK-DOOR TÜRBLOCKIERUNG VERROUILLAGE PORTE	



AVVIATORE STELLA TRIANGOLO  
DELTA-STAR ANLASSER

DELTA-STAR STARTING  
DÉMARREUR ÉTOIL-TRIANGLE



**SCHEMA INSTALLAZIONE COMPRESSORI SILENZIATI**  
**INSTALLATION DRAWING FOR NOISELESS AIR COMPRESSOR**  
**INSTALLATIONSSCHEMA FÜR GARÄUSCHARME KOMPRESSOREN**  
**SCHÉMA INSTALLATION COMPRESSEURS INSONORISÉS**

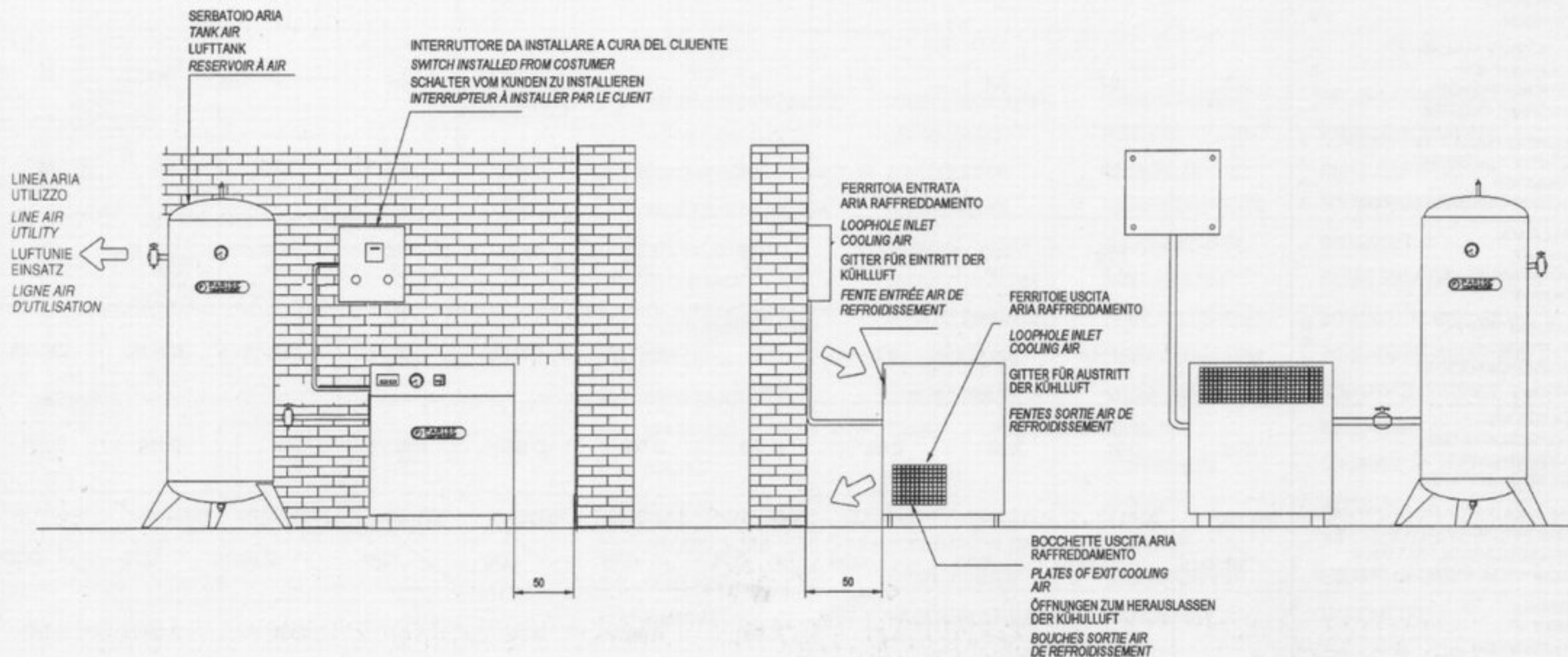

MOD.	SV 52/2 AC	SV 60/2	SV 43/85	SV 70/2	SV 52/105	SV 60/110 S	SV 60/120 S	SO 70/2	SO 43/85-200	SO 52/105-300	SO 60/110-500	
GRUPPO COMPRESSORE COMPRESSOR PUMP KOMPRESSORAGGREGAT GROUPE COMPRESSEUR	P 52/2 AC	P 60/2	P 43/85	P 70/2	P 52/105	P 60/110	P 60/120	P 70/2	P 43/85	P 52/105	P 60/110	
POTENZA POWER LEISTUNG PUISSANCE	KW - HP KW - HP KW - HP KW - HP	1,5 / 2	1,5 / 2	2,2 / 3	3 / 4	4 / 5,5	5,5 / 7,5	7,5 / 10	2,2 / 3	3 / 4	4 / 5,5	5,5 / 7,5
TENSIONE VOLTAGE SPANNUNG TENSION	V V V V	230/1/50	230/1/50	400/3/50	400/3/50	400/3/50	400/3/50	400/3/50	400/3/50	400/3/50	400/3/50	400/3/50
CORRENTE ASSORBITA CONSUMPTION STROMAUFNAHME COURANT ABSORBÉ	A A A A	9,7	9,7	5,4	7	8,7	11	15	5,4	7	8,7	11
CORRENTE ASSORBITA ALL'AVVIAMENTO START-UP PEAK CURRENT ANLAßSTROM COURANT ABSORBÉ AU DÉMARRAGE	A A A A	28	28	30	43	54	69	90	43	54	69	90
PULEGIA PULLEY RIEMENSCHIEBE POULIE		—	110 1A	100 1A	110 1A	110 1A	130 2A	190 2B	110 1A	100 1A	110 1A	130 2A
VOLANO GRUPPO FLYWHEEL FLÜGELKOMPRESSOR VOLANT	∅ ∅ ∅ ∅	260 / 1A	260 / 1A	300 / 1A	300 / 1A	350 / 1A	385 / 2A	500 / 2B	300 / 1A	300 / 1A	350 / 1A	385 / 2A
FILTRO ARIA ASPIRATION FILTER ANSAUGFILTER FILTRE D'ASPIRATION		D 21	D 21	D 80	D 80	D 100	D 100	D 100	D 80	D 80	D 100	D 100
VALVOLA DI RITEGNO / PASTIGLIE NON RETURN VALVE / PASTIGLIE RÜCKSTAUVENTIL / PASTIGLIE SOUPAPE DE RETENUE / PASTIGLIE		054110 16,9x10	054110 16,5x10	12202380 Q20	12202380 Q20	16202380 Q25	16202450 Q30	16202450 Q30	12202380 Q20	12202380 Q20	16202380 Q25	16202450 Q30
CINGHIE BELT TREIBRIEMEN COURROIE DE TRANSMISSION		—	A 43	A 47	A 47	A 56	A 60	B 76	A 47	A 50	A 56	A 64



**DICHIARAZIONE DI CONFORMITÀ CE**  
**EC DECLARATION OF CONFORMITY**  
**ERKLÄRUNG ÜBER DIE EINHALTUNG DER EG-RICHTLINIEN**  
**DECLARATION DE CONFORMITE EUROPEENNE**  
**89/392 CEE**

NOI - WE - WIR - NOUS

**PARISE COMPRESSORI**  
**VIA FABIO FILZI, 45**  
**36051 CREAZZO (VICENZA) - ITALIA**

DICHIARIAMO CHE LA COSTRUZIONE DEL SEGUENTE PRODOTTO  
*DECLARE THAT THE DESIGN/CONSTRUCTION OF THE FOLLOWING PRODUCT*  
ERKLÄREN, DAB PRODUKT  
*CERTIFIONS QUE LA FABRICATION DU PRODUIT SUIVANT*

MOD. \_\_\_\_\_

MATRIC. \_\_\_\_\_

È CONFORME ALLE SEGUENTI DISPOSIZIONI  
*COMPLIES WITH THE FOLLOWING REGULATIONS/STANDARDS*  
DEN FOLGENDEN RICHTLINIEN ENTSpricht  
*EST CONFORME AUX DISPOSITIONS SUIVANTES*

**DIRETTIVA MACCHINE CEE**  
**EC MACHINERY DIRECTIVE**  
**EG- RICHTLINIEN ÜBER MASCHINEN**  
**DIRECTIVE EUROPEENNE RELATIVE AUX MACHINES**  
**CEE 89/392 - CEE 89/336 - CEE 91/368**  
**CEE 93/44 - CEE 93/68**

Il titolare  
(TURI PARISE)